

Инструкция по заправке картриджа: Canon LBP-6000

- 1) Возьмите картридж ручкой к себе, удалите с правой стороны винт и боковую крышку с картриджа. Будьте осторожны в крышке стоит пружина! Снимите ее с крышки.

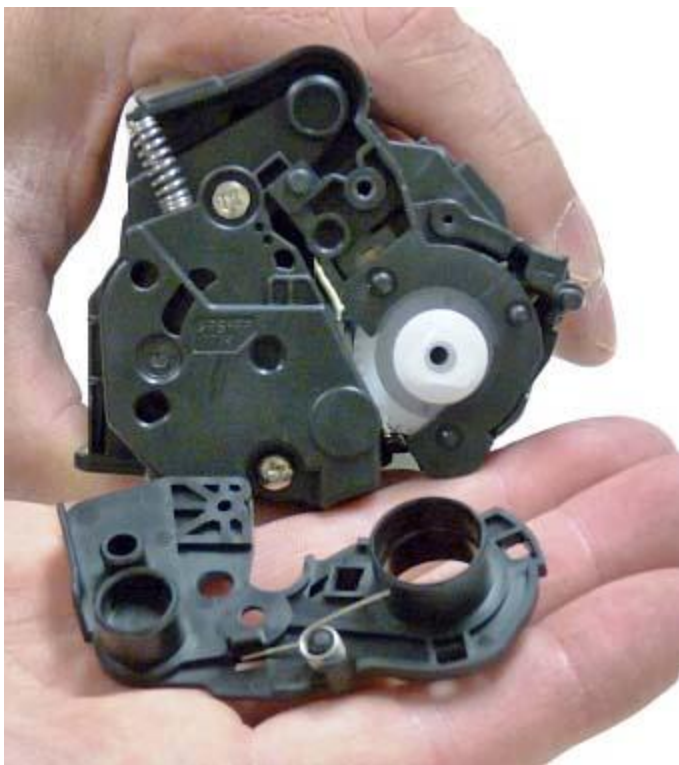



2) С помощью плоскогубцев отпустите обе пружины между половинками картриджа (оттяните в сторону).





3) Потяните половины картриджа в разные стороны и таким образом разделите их.

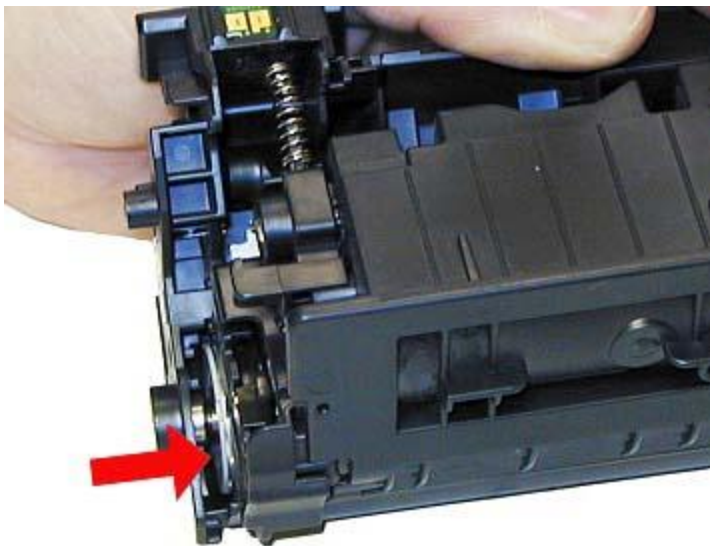

4) Возьмите в руки половину картриджа с барабаном, приподнимите фотобарабан, и проворачивая снимите его с оси.



5) Снимите ролик первичной зарядки и протрите его чистой влажной тряпкой.



6) Удалите два винта и снимите ракельный нож.



7) Вытряхните весь отработанный тонер из бункера. Будьте осторожны, тонер очень летучий.

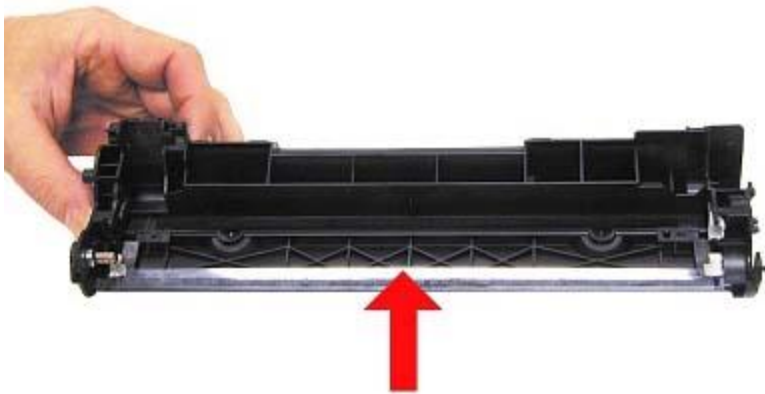

8) Установите ракель на место, закрепите винтами.



9) Установите очищенный ролик первичной зарядки на место. Нанесите небольшое количество токопроводящей смазки на металлические оси.

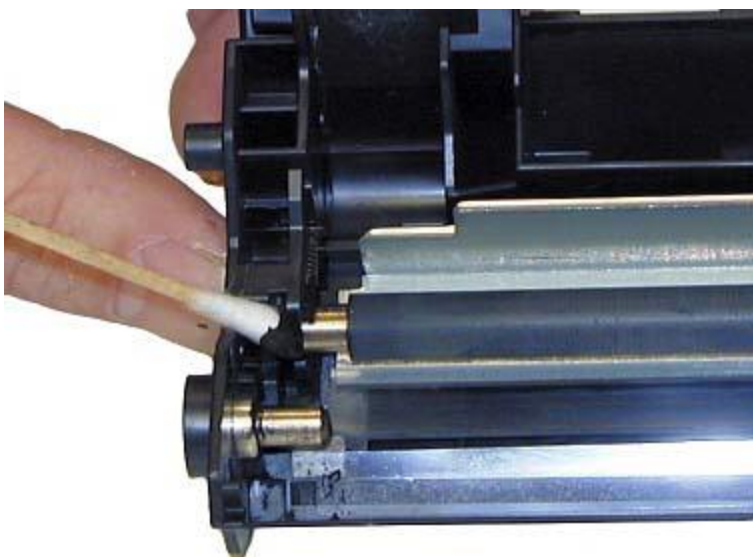

10) Нанесите еще небольшое количество токопроводящей смазки на ось фотобарабана.

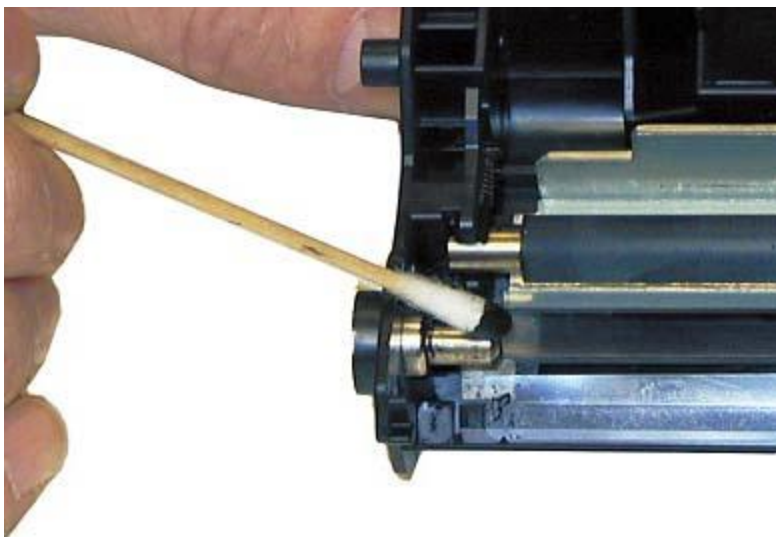

11) Установите фотобарабан.



12) Эта часть картриджа готова. Теперь берем в руки вторую половину.

13) Удалите два винта и боковую крышку.



14) Снимите 3 шестеренки и отложите рядом. Четвертую оставьте.

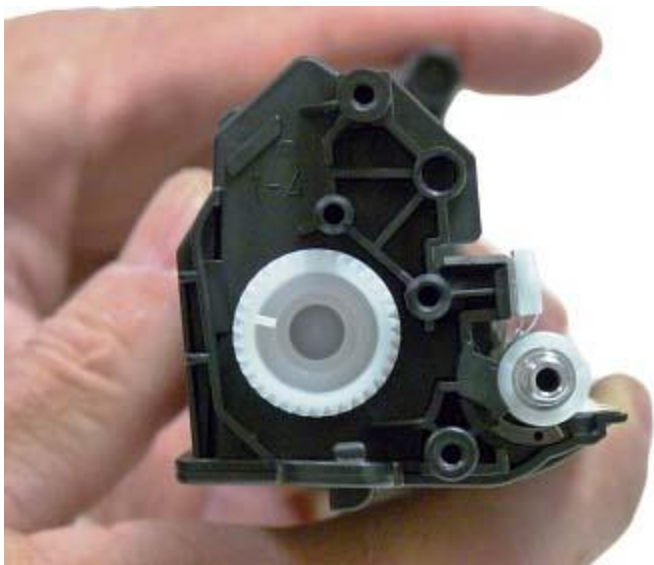
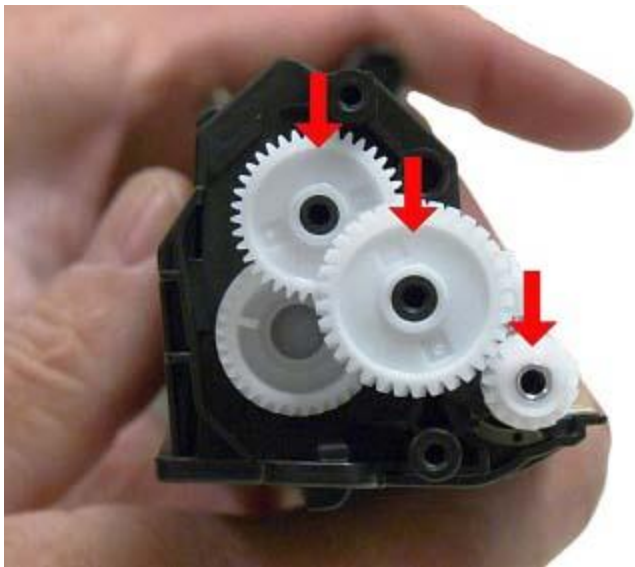

15) Выкрутите единственный винт с противоположной стороны.



16) Снимите магнитный вал. Будьте осторожны с втулками! Они очень хрупкие.



17) Снимите дозирующее лезвие и два винта.



18) Удалите все остатки тонера из бункера. Убедитесь, что уплотнения магнитного вала и уплотнения дозирующего лезвия чисты.

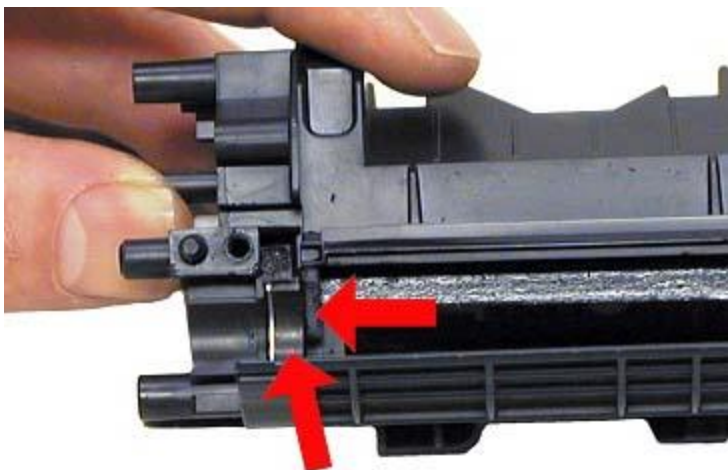

19) Заполните бункер тонером P1505.



20) Заполняйте не спеша. Старайтесь не пересыпать больше положенной нормы.

21) Установите левую сторону крышки. Убедитесь, что маленький кусочек контакт правильно установлен на боковую крышку. Зажмите винтом.

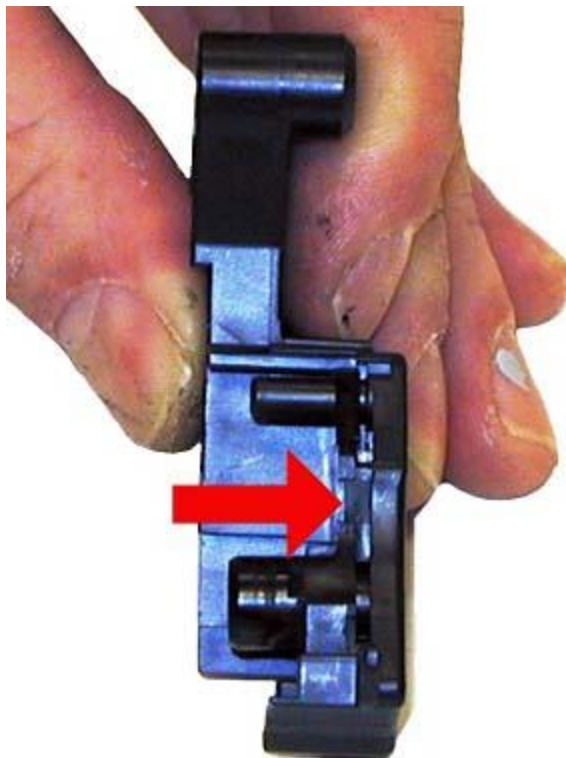

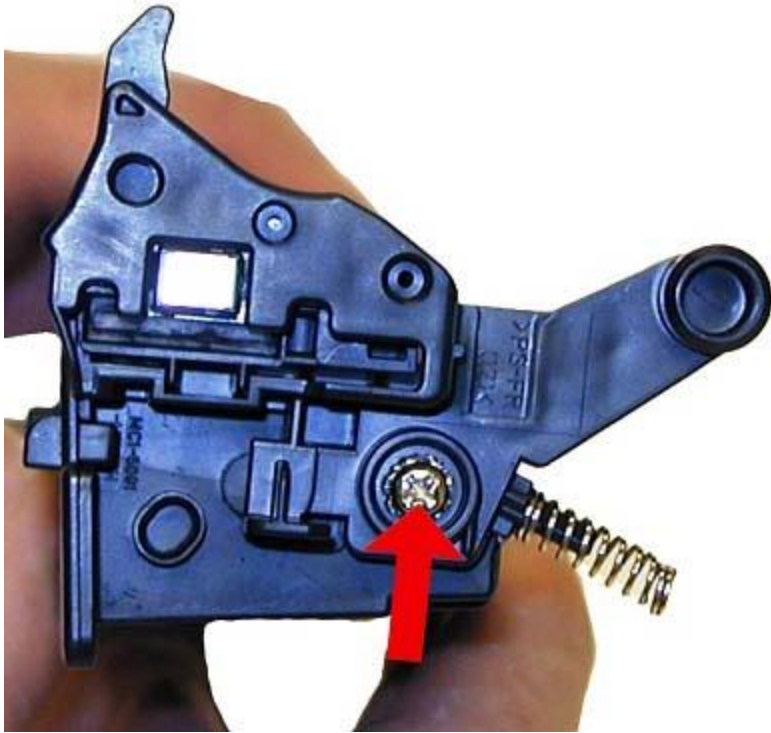

22) Установите дозирующее лезвие и два винта.



23) Установите магнитный вал на место. Проверьте наличие втулок.

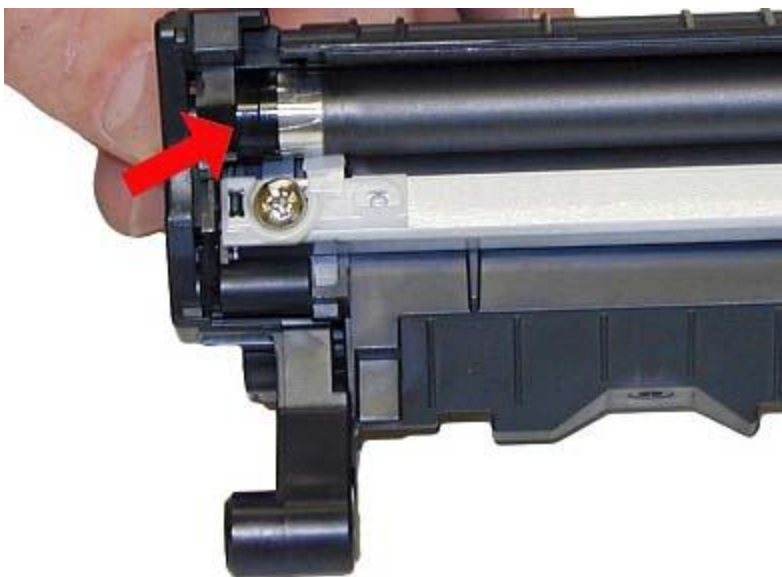

24) Установите шестерни как на рисунке.

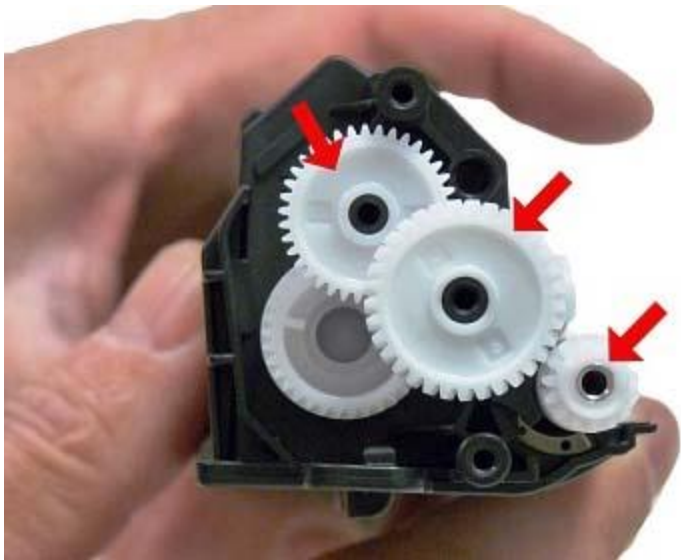

25) Установите боковую крышку и винты.



26) Возьмите обе половины картриджа в руки. Пластмассовые штырьки одной половины должны зайти в отверстия другой половины.

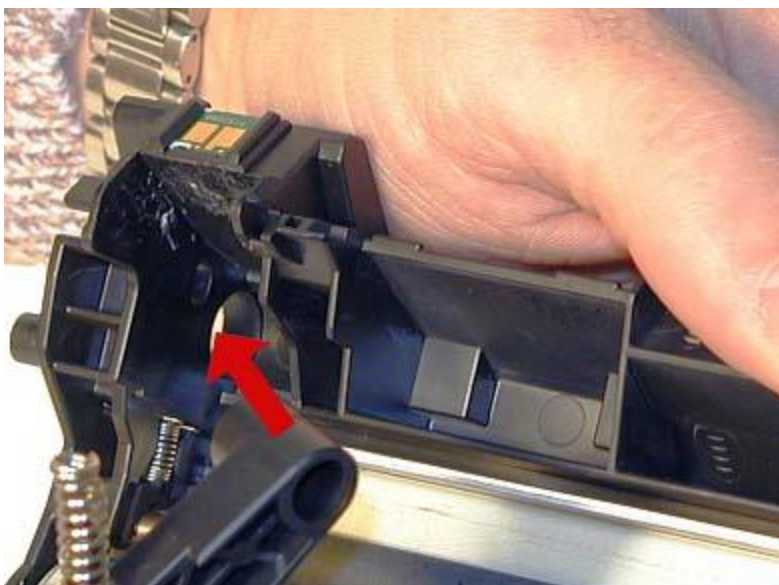

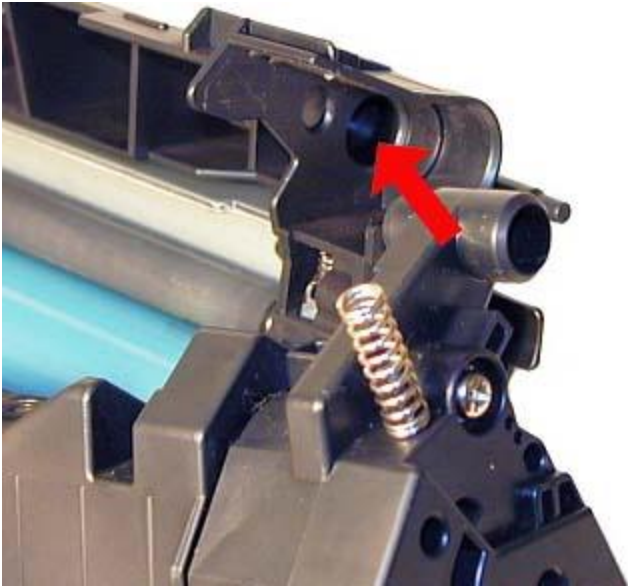

27) Убедитесь, что пружинки стоят ровно.

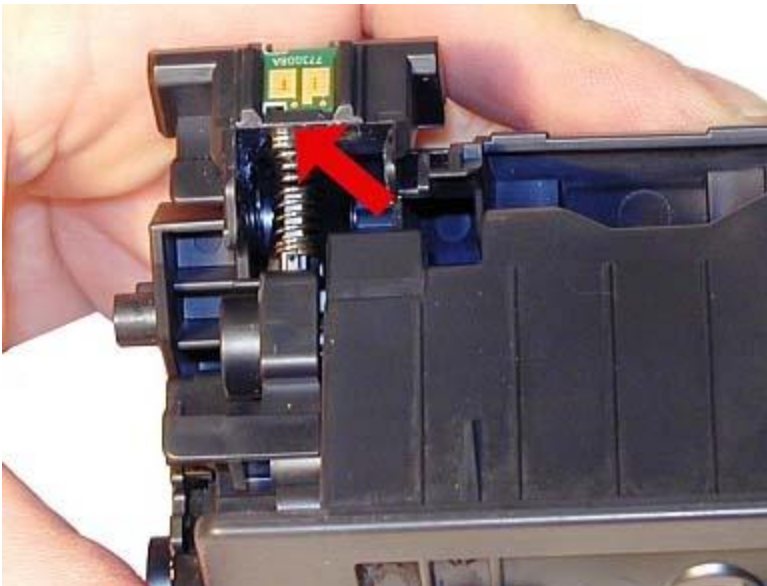
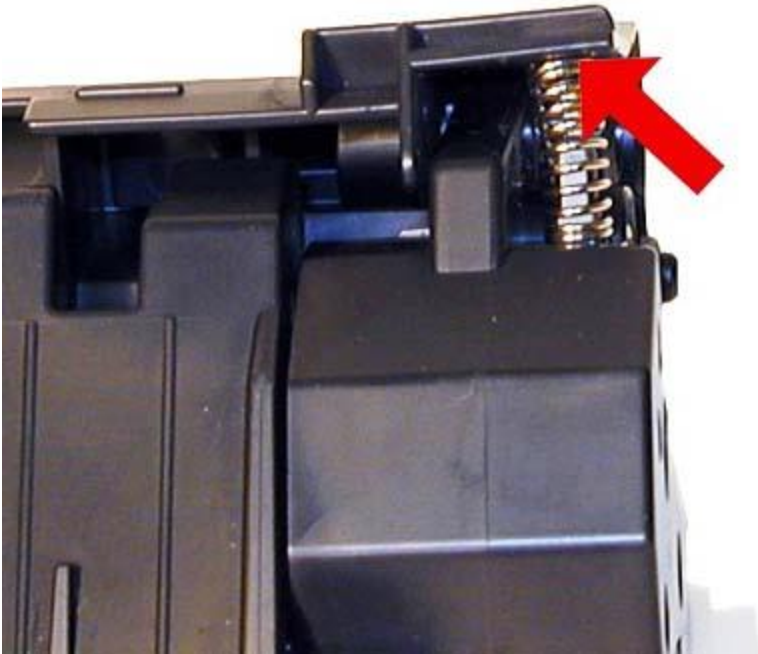

28) Установите пружинку на крышку.



9) Установите винт в крышке.

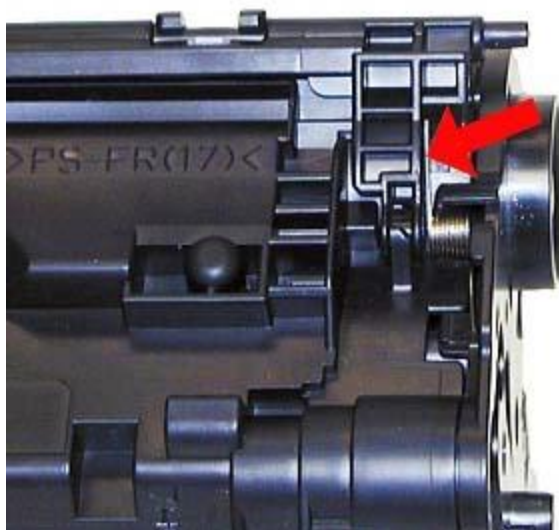



29) Замените чип. Хотя делать это не обязательно, поскольку печать блокироваться не будет.

